



13 rue des Longeaux, 25960 DELUZ
Tél : 0381.632.693
Portable. : 0682.755.230
www.relaxarium.fr

2025

e-mail : relaxarium@orange.fr

Sceau douche cascade , kambala, 29L, Ø42 cm, H31 cm	
Fixations inox, système remplissage automatique	
int.	usage int. 398 €
ext.	usage ext. 468 €

Baquet de bain de pieds	182 €	182 €
Diamètre 40 cm, avec 2 anses, contient 16L		

PRIX TTC / HORS FRAIS DE PORT				Trop plein/ écoulement				Dossier		Cale		serre-seaux en inox ou acier vieilli	habillage latéral/ tête ou pieds	habillage en angle	habillage en niche (3 côtés)
Baignoires en Bois				trop plein extérieur en PVC, syphon inclus	Trop plein extérieur en Laiton chromé (syphon inclus)	Tuyau trop plein en inox, dans la baignoire	Syphon	Vissé	à ventouses	à ventouses	pieds				
Dimensions	Capacité L	Mélèze	Kambala	Partie tête ou pieds réhaussée de 10 cm	Découpe dans le bas	sole démontable									
119 x 73 cm x 60 à 70 H balnéo 7 buses d'air	162	1 752 € 7 572 €	1 752 € 7 572 €									170 € 170 €	572 € inclus	728 € -00 €	1 020 € inclus
135 L x 73 l balnéo 9 buses d'air	195	1 930 € 8 042 €	1 930 € 8 042 €									178 € 178 €	576 € inclus	736 € -00 €	1 032 € inclus
151 x 73 balnéo 9 buses d'air	228	2 142 € 8 266 €	2 142 € 8 266 €									184 € 184 €	584 € inclus	744 € -00 €	1 048 € inclus
167 x 73 balnéo 9 buses d'air	261	2 406 € 8 540 €	2 406 € 8 540 €									196 € 196 €	590 € inclus	754 € -00 €	1 066 € inclus
183 x 73 balnéo 11 buses d'air	294	2 694 € 9 142 €	2 694 € 9 142 €									206 € 206 €	606 € inclus	778 € -00 €	1 092 € inclus
100 x 72 balnéo 7 buses d'air	144	1 410 € 7 202 €	1 410 € 7 202 €									162 € 162 €	542 € inclus	702 € -00 €	986 € inclus
110 x 77 balnéo 7 buses d'air	174	1 518 € 7 326 €	1 518 € 7 326 €									166 € 166 €	562 € inclus	718 € -00 €	1 008 € inclus
122 x 72 balnéo 7 buses d'air	186	1 656 € 7 476 €	1 656 € 7 042 €	78 €	54 €	220 €	176 €					170 € 170 €	572 € inclus	728 € -00 €	1 020 € inclus
130 x 79 balnéo 7 buses d'air	207	1 854 € 7 682 €	1 854 € 7 682 €									176 € 176 €	576 € inclus	736 € -00 €	1 030 € inclus
161 x 79 balnéo 9 buses d'air	276	2 372 € 8 818 €	2 372 € 8 818 €									206 € 206 €	586 € inclus	748 € -00 €	1 060 € inclus
149 x 90 balnéo 9 buses d'air	264	2 372 € 8 850 €	2 372 € 8 850 €									206 € 206 €	594 € inclus	774 € -00 €	1 088 € inclus
168 x 106 balnéo 9 buses d'air	348	2 856 € 9 368 €	2 856 € 9 368 €									268 € 268 €	634 € inclus	806 € -00 €	1 126 € inclus
164 x 140 "Love boat" balnéo 12 buses d'air	500	3 994 € 11 300 €	3 994 € 11 300 €									300 € 300 €	872 € inclus	1 120 € -00 €	1 576 € inclus
Ø 112 balnéo 9 buses d'air	267	2 372 € 8 608 €	2 372 € 8 764 €									206 € 206 €	660 € inclus	842 € -00 €	1 186 € inclus
Ø 153 balnéo 12 buses d'air	507	3 680 € 10 986 €	3 680 € 10 986 €									300 € 300 €	872 € inclus	1 120 € -00 €	1 576 € inclus

Transport :
- Baignoire ou Bac 290€ TTC
- Lavabo 80€ TTC
- Vasque 45€ TTC



Options disponibles sur les baignoires
Balnéothérapie pour bain massant par air (puissance et intervalles de l'air réglables), voir tarif. **Kit supplémentaire de 2 jets d'hydromassage** avec ajout d'air par Venturi (pompe 1,4 KW) : + 2 300 € TTC
Habillage pour dissimuler tuyauterie : nous consulter (disponible en tête, pied, longueur, d'angle, de niche)



Douche en Bois (sans robinetterie) en Western Red Cedar	
Modèle unique (en dimension)	
1 : 97 x L : 116 x h : 220 cm	12 100 €
Nous indiquer le type de robinetterie lors de la commande, afin de prévoir les passages nécessaires	
Cabine sans portes en verre (pour rideau par ex.)	8 396 €
serre-seaux en inox	204 €
Deux habillages latéraux pour l'arrière, 220*16 cm	464 €
Marche en bois, hauteur 17,5 cm (=hauteur fond)	934 €
Cabine en deux partie (pour les pb de transport)	290 €
Habillage arrière design de la douche si la cabine est placée au centre de la pièce	758 € -00 €
Revêtement "Clean Tec" pour les portes en verre	INCLUS
Kit Viega Gemini pour robinetterie de 150 mm	128 €

Eviers Bois		
Désignation	Mélèze	Kambala
vasque Ø 51 cm, H 22 cm	914 €	914 €
vasque Ø 40 cm, H 22 cm	988 €	988 €
vasque ovale 65x52 cm, H 22	1 112 €	1 112 €
Plateau support en bois	356 €	356 €
Evier sur pied, H=90 cm	1 878 €	1 878 €
Etagère	408 €	408 €
Habillage supplémentaire	540 €	540 €
Serre-seaux en inox	112 €	112 €



Hot tube avec poêle à bois, nous consulter

Bacs avec balnéothérapie				Sans balnéo		EAU
Dimensions / Buses air	banquettes	Mélèze	Kambala	Mélèze	Kambala	
100 L x 72 l x 100 H / 7	1	7 730 €	7 730 €	1 730 €	1 730 €	336 L
110 x 77 x 100 / 7	1	7 924 €	7 924 €	1 842 €	1 842 €	406 L
130 x 79 x 100 / 7	2	8 442 €	8 442 €	2 378 €	2 378 €	483 L
161 x 79 x 100 / 9	2	9 332 €	9 332 €	2 816 €	2 816 €	644 L
149 x 90 x 100 / 9	2	9 416 €	9 416 €	2 756 €	2 756 €	616 L
168 x 106 x 100 / 9	2	10 348 €	10 348 €	3 320 €	3 320 €	812 L
Ø 112 x 100 H / 9	2	8 766 €	8 766 €	2 742 €	2 742 €	623 L
Ø 153 x 100 / 12	3	12 100 €	12 100 €	4 536 €	4 536 €	1 183 L

Kit de filtration, réchauffeur d'eau, jets ... en option

FINITION DE SERIE : résine de protection bi-composants très résistante & serre-seaux en acier galvanisé
ATTENTION : il s'agit d'une fabrication artisanale unitaire, délai d'environ 9 semaines



BAIGNOIRES - BAIGNOIRES BALNEO CABINES DE DOUCHE - EVIERS & LAVABOS

LE BAIN EST UNE EXPERIENCE SENSORIELLE

Le bain dans l'eau chaude est le petit luxe de la détente que vous vous accordez certainement avec plaisir. Le bain devient raffiné, grâce à quelques extras : des huiles essentielles, des sels de bain, une lumière agréable, une ambiance chaleureuse...



Baignoire balnéo en bois massif de kambala : plonger profondément, s'allonger et se détendre.

Une ambiance chaleureuse dans la salle de bain. Baignoire en bois massif de mélèze et cabine douche en western red cedar



LE BOIS EST NATUREL

C'est un plaisir incomparable de se baigner dans une baignoire en bois : naturelle, chaleureuse, retiré.

Entourés des éléments : bois, eau et air, le corps et l'esprit se détendent intensément. Le bois crée une atmosphère particulièrement relaxante et calmante.

Chaque baignoire en bois est unique !

Le bois est si riche en variations de couleurs et de structure que chaque nouveau regard est fascinant. Le brillant soyeux, l'intensité des couleurs et les ombres des veinures du bois varient suivant l'éclairage et l'angle de vision. Au fil du temps le ton de couleur du bois s'intensifie et la baignoire gagne en aura.

rajoutez un peu de musique et peut-être un verre de champagne...

Vous avez certainement d'autres idées pour enrichir cette fête des sens !

Nous aussi :

L'AIR EST LA VIE

Est-ce que cela vous plairait de transformer d'un simple appui sur un bouton votre baignoire en espace de massage ?

Les remous de l'air vivifient l'eau de votre bain !

De fines bulles glissent sur votre peau et le long de votre corps, vous gratifiant de caresses agréables.

Ou alors vous vous faites masser par un mélange énergétique d'eau et d'air. Doux ou fort, régulier ou pulsant, ciblé ou général, ... c'est vous qui déterminez votre massage selon l'envie et l'humeur.

POUR LES PROFESSIONNELS

N'hésitez pas à utiliser des huiles essentielles, des algues, des boues, de sels de bain, ...

POUR L'AMOUR DU BOIS

LA NATURE

En choisissant une baignoire en bois, vous adoptez un matériau respectant l'environnement. Quel autre matériau peut montrer un meilleur bilan énergétique dans sa fabrication ? Du CO₂ est retiré de l'air lors de la production du bois et de l'oxygène est produit.

CHALEUR

On peut s'interroger sur le bien fondé écologique de constructions sandwich avec de l'acryliques, du polyester et de la mousse polyuréthane, mais nous n'entrerons pas dans ce débat.

Nous nous concentrons sur notre sujet, le BOIS : La construction des baignoires en bois MASSIF leur confère d'excellentes propriétés de chaleur. Dans le cas du bois, il n'est pas nécessaire de rajouter des couches de mousse pour l'isolation thermique. L'eau refroidit très peu, même après une durée relativement longue. Du fait de leur forme, le rapport volume/surface de l'eau est plus favorable aux baignoires en bois. La conductivité thermique de la surface du bois, ainsi que sa capacité de stockage constituent également un gros avantage. En résumé : au premier contact le bois nous donne déjà une impression de chaleur, alors que d'autres matériaux seront plutôt ressentis comme froids.

UNITE

Les baignoires sont totalement construites en BOIS MASSIF. C'est pourquoi elles sont aussi jolies de l'extérieur qu'à l'intérieur. Dans nos documents vous ne trouverez aucun habillage en plastique ou de supports à carreler. Nous concevons nos baignoires comme des pièces de mobilier, qui peuvent être posées librement dans l'espace. Vous avez ainsi un maximum de liberté d'agencement. Pourquoi serait-il interdit d'agencer sa salle de bain de façon libre et flexible ?



Baignoire en mélèze, 151x73x70H cm, tête 80 cm, découpe sur longueur, trop plein chromé



Baignoire 2 pers. en mélèze, 161x79x70 cm, côté pieds et tête haut. 80 cm, sol plat, serre-seaux acier galvanisé

COMPETENCE

Toutes les caractéristiques positives du bois ne se suffisent pas à elles mêmes : il faut une grande compétence et beaucoup d'expérience pour fabriquer des baignoires de grande qualité et faciles d'entretien.

Le fabricant s'est consacré au bois depuis de nombreuses générations. L'entreprise fabrique des tonneaux en bois massif pour l'eau depuis plus de 100 ans.

Le bois a des spécificités dont il faut impérativement tenir compte lors du développement et de la fabrication.

Le bois est un matériau hygroscopique et à l'état brut il peut absorber et restituer de l'humidité. Le bois gonfle lorsqu'il absorbe de l'humidité, ceci de manière différente en longueur, largeur et épaisseur. Cette propriété est définie comme l'anisotropie du bois.

Dans le cas d'une mauvaise conception d'une baignoire, les mouvements de gonflements et de retraites peuvent provoquer des fuites. C'est pourquoi il est important de respecter quelques paramètres de base :

- avant d'être travaillé, le bois doit être séché soigneusement pour atteindre un taux d'humidité optimum et régulier,
- un traitement d'étanchéité de très haute qualité doit protéger le bois de toute absorption d'humidité,
- les différentes douves (planches d'un tonneau) qui constituent la baignoire doivent être maintenues par des serre-seaux métalliques pour résister aux pressions de l'eau et du gonflement,

- l'ensemble de la construction doit être suffisamment solide pour compenser ces pressions, mais aussi flexible pour accepter certaines variations dimensionnelles et géométriques.

Les règles de construction des baignoires, bacs, spas et tonneaux de nos fabricants ont déjà démontrées leur efficacité des milliers de fois, depuis plus d'un siècle !



Ritz-Carlton Hôtel de Wolfsburg : un bac de refroidissement après sauna et un spa chaud, le tout en Western Red Cedar, diamètre 207 x100 cm

FLEXIBILITE

La fabrication de votre baignoire personnelle ne sera lancée qu'à réception de votre commande et la clarification de tous les détails.

Les différentes douves seront assemblées soigneusement à la main pour obtenir la forme souhaitée.

Ceci donne la liberté de réaliser facilement tous vos souhaits personnels de longueur, largeur et hauteur. Nous sommes convaincus que seule une fabrication flexible permet une satisfaction optimale du client.



Bac en Western Red Cédar (avant traitement)

HYGIENE

Le traitement de surface d'une baignoire en bois est particulièrement ESSENTIEL. D'une part il doit protéger le bois de variations d'humidité, comme cité précédemment ; d'autre part il doit avoir d'excellentes caractéristiques dermatologiques et hygiéniques.

Le traitement hygiénique et transparent des baignoires est quasi imperméable. Il est sans risques physiologiques et possède une extraordinaire résistance aux températures élevées et aux produits chimiques.

La classification "très bien" selon la norme DIN 25415 de décontamination atteste des qualités hygiéniques de ce traitement.

Ce revêtement a prouvé dans la pratique qu'il est plus qu'équivalent à une surface d'acrylique sanitaire.

Il existe également en bleu piscine pour les bacs de refroidissement de sauna par exemple.

En alternative à ce revêtement nous proposons également une huile de cirage dure **NATURELLE**, qui exige néanmoins plus d'entretien.

ESSENCES DE BOIS

Tous les bois ne sont pas adaptés à la fabrication de baignoires.

Les paramètres importants sont le gonflement, le retrait et la résistance.

Nous vous proposons du **MELEZE** et du **KAMBALA**, deux matériaux parfaitement adaptés à cet usage et approuvés depuis des années.

Le **KAMBALA** est un bois en provenance d'Afrique Tropicale, très homogène, avec une structure fine et régulière, sa qualité est excellente. Il absorbe très bien les pressions et est très résistant. Une fois traité, le ton du bois est chaud, moyen jusqu'à brun foncé.



Le **MELEZE** est l'un des épineux les plus résistants, sans atteindre tout à fait les caractéristiques exceptionnelles du kambala, mais il a l'avantage d'être européen (moins de transport et moins d'abattage sauvage).

Néanmoins notre traitement de surface protège efficacement le bois de toute variation critique de l'humidité.

La structure et la veinure du mélèze sont nettement plus vivantes et contrastées.

En général le mélèze est plus clair que le kambala, avec un taux important de jaune/orange, voir de rouge.



FACONNAGE

Un arrondi fonction de la forme de la baignoire est réalisé sur chaque douve.

Les douves sont toutes assemblées manuellement par un système de doubles tenons/mortaises et collées.



Vous pouvez choisir des serre-seaux en inox, en acier galvanisé ou en acier vieillit.



Acier galvanisé



Inox



Acier vieillit



La surface du bois est poncée soigneusement à la main et traitée plusieurs fois avec le revêtement hygiénique transparent ou l'huile de cirage dure. Le montage des différents éléments techniques pour l'eau ou la technologie de remous d'air est réalisé conformément à vos souhaits, idem pour les éventuelles pièces d'habillage.

Nous vérifions la haute qualité des composants de la technologie de bain à remous (jacuzzi) lors de leur achat et de leur assemblage.

Toutes les baignoires à remous sont testées en conditions réelles avant d'être expédiées à votre adresse.

VARIANTES

Si vous avez déjà fait le choix du type de bois et des serre-seaux, il vous reste à définir les paramètres suivants :

- hauteur de la baignoire, du bac, du spa ou du tonneau (assis ou couché),
- longueur, largeur, forme,
- croquis de l'implantation avec les éventuels habillages, la position des serre-seaux (accessibles), et de l'écoulement,
- escalier d'accès,
- assise(s),
- écoulement, trop plein,
- technologie à remous d'air (massage jacuzzi)

HAUTEUR DES BAIGNOIRES ET BACS

Une hauteur intérieure de 42,5 – 52,5 cm correspond à une baignoire de hauteur extérieure de 60 – 70 cm.

Il est particulièrement agréable de se détendre dans une baignoire en position allongée ou semi allongée.

Une baignoire sera plus facile à entretenir qu'un bac du fait de sa hauteur moindre.

La hauteur intérieure standard des baignoires est de 42,5 cm et de 52,5 cm pour celles à remous, du fait des mouvements d'eau.

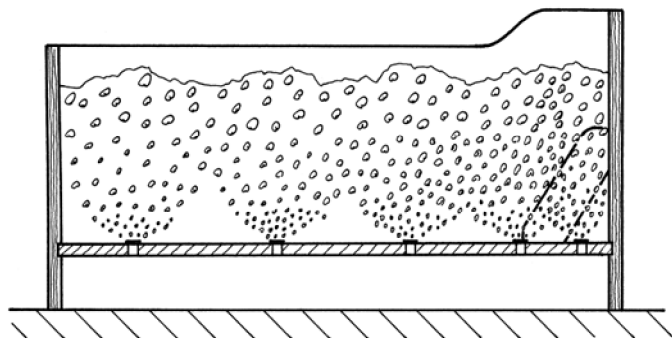

Baignoire à remous avec massage d'air et dossier

Une hauteur intérieure de 82,5 cm correspond plutôt à un bac ou à un spa (hauteur extérieure de 100 cm).

Vous êtes assis relativement droit dans ce type de baignoire et le besoin en place est moindre dans la longueur.

Bac/spa avec jets de massage, 2 assises et un habillage mural sous lequel se cachent les conduites et la technique.

Les bulles d'air suivent votre peau sur une grande longueur dans un spa/bac avec une grande hauteur. Plus cette distance est longue, plus les bulles auront de puissance. L'expérience du massage dans un spa/bac avec une grande hauteur d'eau est particulièrement intense. Il est bien-sûr possible de remplir le bac avec de l'eau froide pour se refroidir en sortie de sauna.

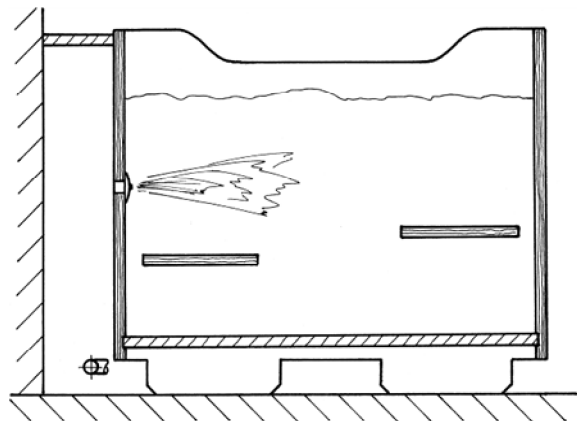

ESCALIER

Tous les bacs /spas ayant une hauteur extérieure d'un mètre sont livrés équipés d'un escalier avec 2 marches. Evidemment du même bois et avec le même traitement.

La hauteur de la seconde marche est d'environ 50 cm, la profondeur et largeur de l'escalier sont également d'environ 50 cm.



REBORD SUPERIEUR & INFÉRIEUR

Dans le cas de bacs/spas ou baignoires balnéo le rebord côté tête est ré-haussé d'environ 10 cm, afin de permettre le passage du tuyau d'air sous l'habillage de la technique et au dessus du niveau d'eau. Si par contre vous souhaitez avoir une hauteur régulière tout autour de votre bac/baignoire, il est possible de mettre un tuyau en inox en apparent par-dessus l'habillage.

Dans le cas des baignoires, vous êtes libre de choisir une hauteur régulière ou un rebord côté tête. Le rebord inférieur des baignoires peut être soit totalement fermé, soit découpé sur les longueurs.



Baignoire en Mélèze 149x90 cm, haut et bas plat



Baignoire en Kambala 151x73x70-80 cm, serre-seau vieillit, rebord haut côté tête, sol plat



Baignoire en Mélèze, haut plat, sol découpé



Baignoire en Kambala 151x73x60-70 cm, rebord haut côté tête, sol découpé, le top des ventes en Suède

ESPACE SOUS LA BAIGNOIRE

En standard, la distance du dessous de la baignoire au sol est de 14,5 cm. Une épaisseur du fond d'environ 3 cm entraîne donc une différence d'environ 17,5 cm entre hauteur intérieure & extérieure.

Si votre écoulement se situe à plus de 7 cm du sol (milieu du tuyau), il sera nécessaire de remonter le fond de la baignoire.

ÉCOULEMENT

Nous assemblons directement l'écoulement et le trop plein dans votre baignoire. L'écoulement se fait via un raccord standard 1 ½" ou 1 ¼" sous le fond. Les tuyaux du système d'air sont vidangés via une vanne spécifique dont la poignée se situe sur l'habillage.

Vous pouvez choisir votre trop plein, soit un tuyau inox dans la baignoire, soit un tuyau externe (standard pour toutes les baignoires). Ce tuyau est disponible en laiton chromé pour les baignoires sans habillage. Un siphon est également livré avec les versions de trop plein extérieur.

En alternative, nous pouvons également proposer un raccord pour tuyau souple à l'écoulement.



Écoulement dans le fond



Écoulement par le tuyau de trop plein dans la baignoire



Trop plein extérieur chromé, 151x73x60-70 cm

REMPLISSAGE

Nous vous prions d'acheter votre robinetterie chez votre grossiste sanitaire.

Nous vous recommandons une robinetterie combinée, avec une pomme de douche pour l'entretien de la baignoire.

Dans le cas d'un habillage, nous avons besoin des caractéristiques de votre robinetterie et sa position : au mur ou sur l'habillage et où ?

L'emplacement idéal de la robinetterie est souvent le milieu d'une longueur.



Baignoire en Mélèze 135x73 cm, robinet mural



Baignoire en Mélèze, robinetterie sur l'habillage

LONGUEUR, LARGEUR & FORME DE LA BAIGNOIRE

Nous vous recommandons de choisir votre baignoire en fonction des critères suivants :

- place disponible,
- nombre de personnes,
- taille des personnes.

Le besoin en eau et le souhait de place jouent également un rôle.

Les dimensions indiquées sont des cotes extérieures, les cotes intérieures sont réduites d'environ 6 cm (épaisseur du bois 3 cm).

Il n'est pas possible de comparer ces dimensions à celles des baignoires plastiques ou métalliques, car celles-ci ont souvent des rebords et des pentes importants, réduisant ainsi notablement la cote utile dans le fond de la baignoire.

Les recommandations suivantes s'appliquent à des personnes d'une taille entre 160 et 185 cm :

Dans le cas de BACS, les dimensions suivantes ont fait leurs preuves (hauteur int. 82,5 cm, position assise) :

- 1 personne: 100 x 72 cm, 110 x 77 cm, 130 x 79 cm
- 2 personnes : 130 x 79 cm, 161 x 79 cm
- pour 4 à 6 personnes : rond, diamètre 153 cm

Croquis avec des exemples de composants intérieurs

Marche

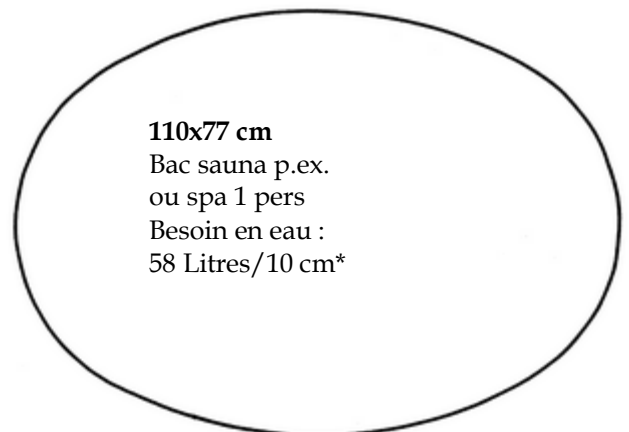
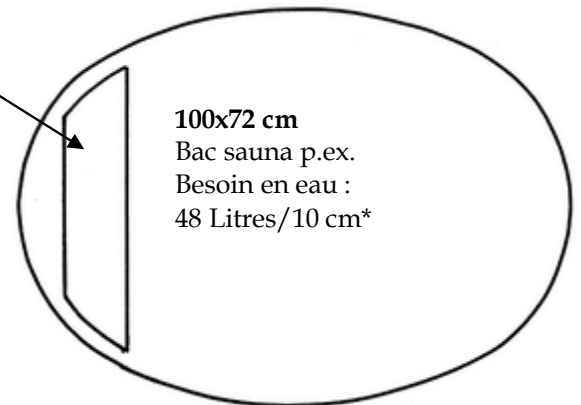

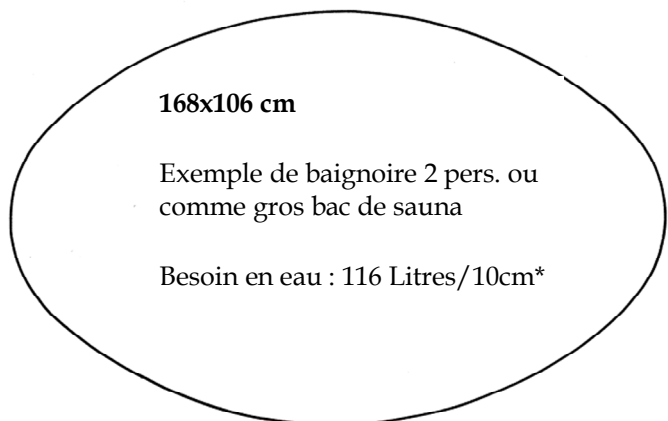
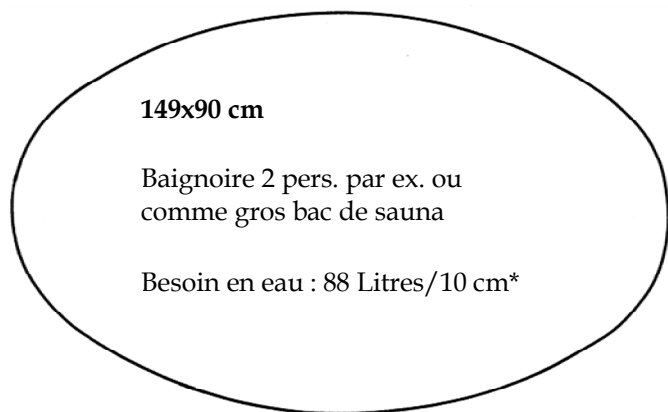
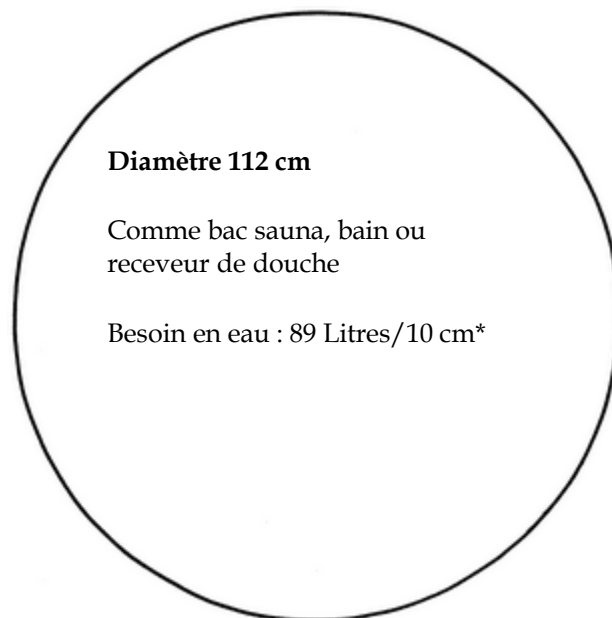
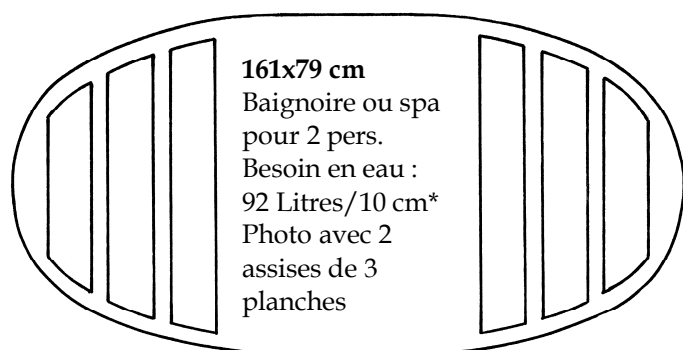
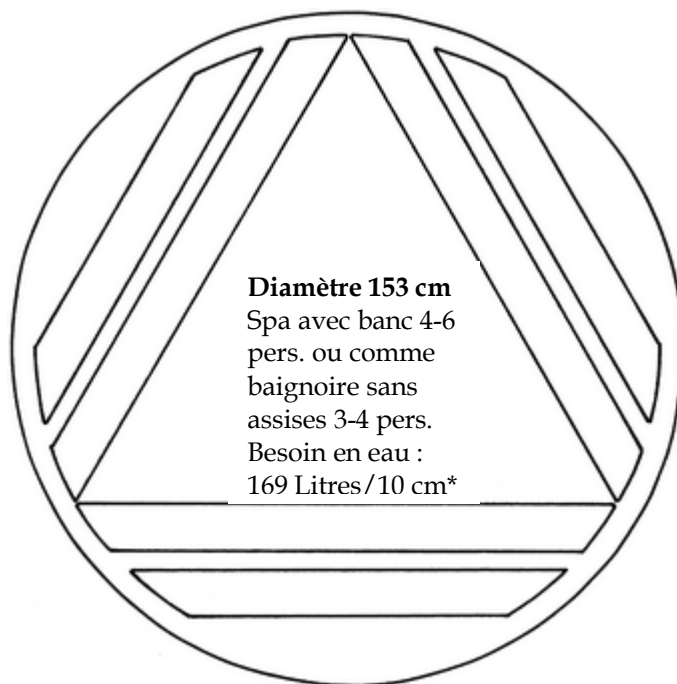
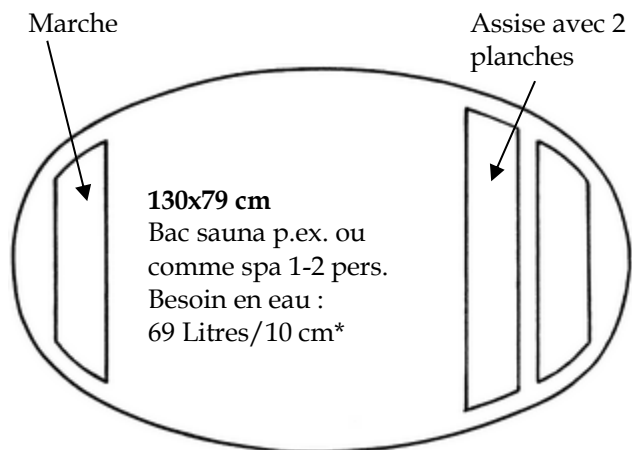

*

Pour des Baignoires (hauteur intérieure 42,5 à 52,5 cm, position allongée), nous recommandons les dimensions suivantes :

- 1 personne: 151 x 73 cm, 135 x 73 cm
- Des personnes plus grandes (env. 185 à 200 cm) 167x73 cm
- De façon générale, si vous commandez une baignoire plus profonde, vous pouvez réduire sa longueur.
- 2 personnes :
- 161 x 79 cm, 149 x 90 cm et 168 x 106 cm
- pour 3 à 4 personnes : rond, diamètre 153 cm

EVIERS & LAVABOS

Le soin porté à la fabrication des éviers, vasques, et lavabos en bois est le même que pour les baignoires, bacs et cabines de douche.

Leur design se marie facilement à tous types d'intérieurs : modernes ou classiques.

Les éviers peuvent être fixés directement au mur.

Les vasques peuvent être posés sur des plans de travail en pierre naturelle, en carrelage ou en bois...

Les lavabos sont autonomes et peuvent être fournis avec et sans l'étagère, avec et sans habillage pour la robinetterie suivant l'implantation (idem baignoires).

Les bois utilisés sont toujours le Kambala ou le Mélèze, et leur traitement est le même que celui des baignoires.



Évier en kambala, diam. 50 x 22 H cm, tuyau trop plein.



Évier en mélèze, diamètre 50 x 22 H cm, avec tuyau de trop plein, serre-seaux en inox



2 Vasques en kambala sur plateau en kambala, diam 40x18H cm, serre-seaux rouillés



Réalisation "sur mesure", évier en mélèze, serre-seaux en inox, les pieds ont été réalisés par le client
www.hotel-zum-stein.de



Lavabo en mélèze, réalisation spéciale diam. 63x90 H cm, avec étagère (option) et habillage d'angle arrière



Lavabo en mélèze standard, diam. 50x90 H cm, avec étagère (option) et habillage arrière, serre-seaux en inox



Lavabo standard en kambala, avec étagère (option), serre-seaux en acier galvanisé



L'écoulement est raccordé par raccord 1 ¼"



Découpe en ovale pour le passage de l'évacuation



CABINES DE DOUCHE EN BOIS MASSIF

Cette cabine de douche est un produit **HAUT DE GAMME**, réalisé **unitairement**. Le bois, « Western Red Cedar », est étuvé plus de 15 jours avant d'être travaillé, ceci lui confère une très grande stabilité dimensionnelle. L'ensemble de la cabine est recouverte d'une protection bi-composants très résistante (résistant aux chocs, aux égratignures, aux produits de nettoyage... tel qu'une douche normale). La cabine est livrée avec une petite marche facilitant l'entrée, ainsi qu'un kit Viega Gemini pour la fixation de robinetterie (écartement 150 mm), mais **SANS ROBINETTERIE**. Le sol de la cabine est au choix : soit mélèze, soit kambala, car le western red cedar marque trop facilement en cas de chute d'objets.

Les deux portes sont en verre (marque **HEILER** www.heiler-gmbh.de), avec une construction très solide, sans rails et sans joints (qui s'encrassent toujours) sur le bas, les portes étant légèrement à l'intérieur de la cabine, l'eau s'écoule directement dans le bac et ne stagne pas sous les portes.

Une cabine de douche en bois est exceptionnelle et dès que vous y entrer vous comprenez ce qu'est un sol chaud et le bois rayonnera sa chaleur pendant tout votre bain, vous donnant une sensation totalement nouvelle (par rapport au carrelage froid).

Nous recommandons l'utilisation d'une spatule en caoutchouc pour supprimer les gouttelettes d'eau qui créent les traces de tartre en séchant.

En option, vous pouvez également choisir la protection « Clean Tec » pour le verre des portes, ainsi vous réduirez nettement les dépôts de calcaire.

La cabine peut être placée contre un mur, en diagonal dans un coin, ou au milieu d'une pièce (**croquis de mise en place à fournir lors de la commande**).

Le socle de la cabine est tendu par deux serre-seaux en inox ou en acier galvanisé : préciser l'emplacement des serrages lors de la commande, ainsi que la position pour l'écoulement.

Dimensions : 116 cm Largeur x 97 Profondeur x 40 hauteur avant et 220 arrière
Le couloir et/ou les escaliers doivent avoir un minimum de 1 mètre de large

Transport : la cabine peut être livrée en 2 partie pour faciliter la mise en place, mais cette solution est à éviter si possible



Cabine avec habillage arrière, ancienne version de vitrage, le nouveau modèle est plus esthétique et plus long réduisant la marche à l'entrée



Cabine nouvelle version, sans habillage arrière, la marche extérieure est à la même hauteur que le fond de la cabine



Les portes vitrées restent à l'intérieur de la cabine, ainsi l'eau s'écoule à l'intérieur sans besoin de joint

NOTA : les nuances dans le red cedar permettent de réaliser des cabines plutôt claires ou plutôt foncées, veuillez nous préciser votre choix lors de la commande



Réalisations spéciales

Cabine en mélèze, ajustée dans la niche, livrée en 2 parties (problème de transport), le rideau de douche est directement fixé au plafond

Combinaison douche et baignoire en mélèze

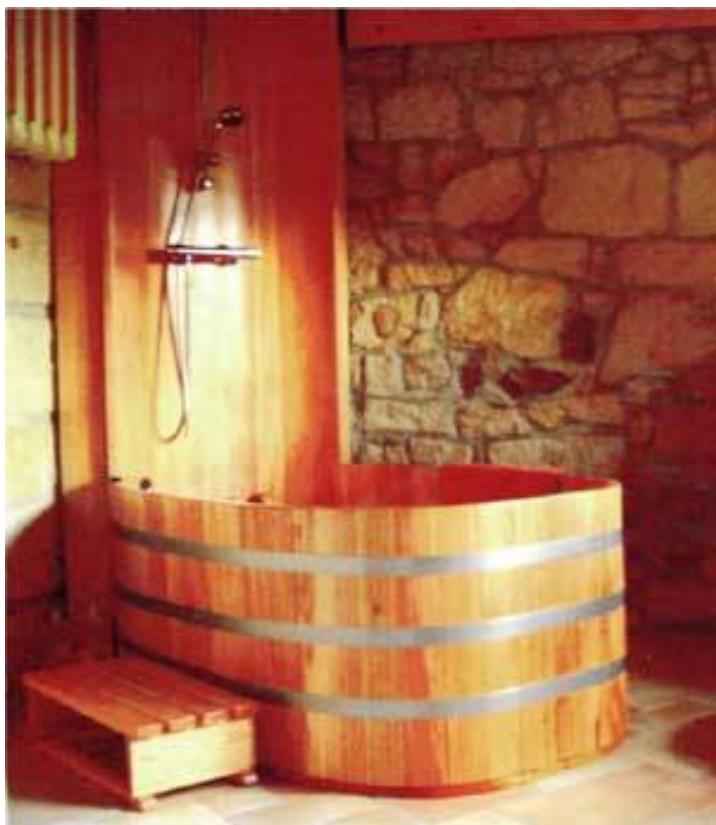

Receveur de douche, à poser devant un mur carrelé, le dessus de l'habillage est en pente vers l'intérieur du bac, 100x100x40 cm.

D'autres dimensions intéressantes : diamètres 82 / 96 / 112 cm

BAC DE REFROIDISSEMENT APRES LE SAUNA

LA PRATIQUE DU SAUNA EST UN ENTRAINEMENT DU SYSTEME SANGUIN

La transpiration et la chaleur ne sont qu'une partie du bain de sauna.

Sans un refroidissement ciblé et physiologiquement correct une partie des vertus médicales du sauna sont perdues.

Si le refroidissement est non ou mal réalisé, le sauna peut même être contre productif.

La chaleur du sauna provoque une dilatation des veines. La peau est fortement irriguée en sang pour réguler la température du corps via l'évaporation de la transpiration.

Conseil : avant chaque sauna, préparer votre corps avec un **bain de pieds chaud**. Une réaction réflexe de votre corps dilatera déjà vos veines, ainsi lorsque vous entrerez dans le sauna vous transpirerez plus vite, tout en ménageant votre corps. Les affusions ou Loyly sur les pierres avec le seau, la louche et des arômes de sauna font partie du rituel. La vapeur ainsi générée augmente le transfert de chaleur à votre corps.

PLONGER ET SE RAFRAICHIR

La « gymnastique » du système sanguin commence après le sauna. **Votre corps réagit au refroidissement par une contraction des veines**, pour réduire les pertes de chaleur.

Une règle élémentaire dit :

« Toujours se refroidir des parties les plus éloignées du cœur en direction du cœur »,

Donc : pieds, jambes, taille, torse.

Ceci est le seul moyen afin que la contraction des veines renvoie le surplus de volume de sang depuis la peau vers le cœur et le cerveau.

PAS DE SAUNA SANS BAC DE REFROIDISSEMENT !!!

L'immersion est la meilleure forme de rafraichissement, car vous respectez naturellement cette règle en entrant dans le bac. Tout votre corps est enveloppé par cette eau agréablement fraîche.

Conseil : vous vivrez des sensations incroyables en équipant votre bac de la technologie balnéo : les remous de l'eau froide vous vivifierons !



Bac de sauna en kambala, standard 110Lx77lx100Hcm, avec échelle, marche pied intérieur, tuyau trop plein/ seau pour affusions avec louche en mélèze/ bac bain de pieds en kambala/ baignoire blanéo en kambala, avec serre-seaux en inox



Ensemble en Mélèze, traitement hygiénique transparent int. & ext., escalier (option), seau et bac bain de pieds



Bac en kambala, extérieur Naturel non traité, intérieur Traitement hygiénique transparent, échelle



Mélèze avec extérieur Flambé, intérieur Traitement hyg. transparent, bac bain de pieds, seau & louche



Souvent copiée, mais jamais égale ! Cette douche cascade (en kambala) réputée chez les fans de sauna est **une invention formidable !**



Bac en mélèze de grande taille, 168x106x100 cm
Il y a assez de place pour des Sumos !



Bac en kambala, avec échelle, 130 x 79 cm



Le même avec escalier (option)



Bac rond en kambala, diamètre 112 x 100 cm



Bac version JUMBO, 200x153x100cm, western red cedar



Bac en mélèze, imprégné foncé, 100x72x100 cm, assise avec 3 planches (G) et marche pieds (D)



Version pour l'extérieur, mélèze avec traitement extérieur résistant aux UV, couvercle en bois massif



Version extérieure (sans couvercle), kambala avec traitement extérieur résistant aux UV, intérieur bleu piscine résistant aux UV.



Pour les bacs d'extérieur avec le traitement hyg. transparent sur la surface intérieure, les solutions de protection UV sont: couvercle en contreplaqué autoclavé ou couvercle en western red cedar

VERSIONS PROFESSIONNELLES



Variante à usage PROFESSIONNEL : escalier, marche pieds à 2 planches, alimentation automatique et trop plein extérieur.

Les bacs avec gestion automatique du niveau d'eau sont la solution idéale pour les saunas publics.

Après le nettoyage du bac, vous mettez le système en route et le bac se remplira automatiquement jusqu'au débordement.

Chaque baigneur fera déborder env. 10 Litres d'eau, qui partiront dans le trop plein. Le niveau de l'eau baissera à la sortie du baigneur et l'automatisme fera l'appoint en eau fraîche. Le système remplit jusqu'au débordement et continue de couler pendant un temps réglable, afin d'apporter env. 60 Litres d'eau fraîche (norme Allemande d'hygiène) par baigneur. L'eau fraîche est injectée par le bas du bac, alors que l'eau de surface est éliminée par le débordement. La forme ovale permet un excellent flux d'eau fraîche/ sale.

Avantages :

- fonctionnement totalement automatique,
- tout est pré-installé sur le bac,
- coûts de montage et branchements minimum,
- pas de travaux de maçonnerie, ni de carrelage,
- liberté de positionnement, encombrement faible,
- gestion optimale du renouvellement de l'eau, par la forme ovale et la position de l'injection d'eau/débordement,
- faibles coûts d'utilisation :
 - * besoin en eau : 280 litres
 - * apport d'eau fraîche réglable
 - * nettoyage facile, aucun coin ou recoin

Caractéristiques techniques :

- * dimensions : 112 L x 79 l x 101 H cm
- * besoin en eau : 280 litres
- * raccord à l'écoulement : diamètre 50 mm
- * le trop plein est équipé d'usine avec un siphon
- * raccord d'eau : électrovanne avec raccord 1/2" à relier à l'installation du bâtiment, qui doit inclure un clapet anti-retour et un robinet d'arrêt
- * électrique : 230 V sécurisé par un diff. de potentiel
- * temps de remplissage réglable de 1 à 10 minutes
- * habillage technique sur la longueur (arrière ouvert), ou selon votre choix (nous consulter)
- * écoulement avec vanne boule
- * injecteur d'eau dans le bas du bac



Bac en mélèze (traitement hygiénique transparent) avec insert en plastique (PE sanitaire) incluant une marche et un débordement, escalier, alimentation automatique et trop plein cachés dans l'habillage.



Bac en Kambala avec traitement hyg. transparent et serre-seaux en acier galvanisé et escalier



Habillage ouvert à l'arrière



Ecoulement du trop plein et vanne de vidange du bac



Electrovanne à relier à votre arrivée d'eau



Bac en mélèze flambé, avec échelle



Très belle réalisation d'extérieure, Ritz-Carlton Hôtel de



Bac en kambala, extérieur nature non traité (traitement au choix du client) avec échelle



Bac en mélèze recouvert de cire décorative couleur cerisier



Wolfsburg, en sortie de sauna : bac froid puis spa chaud

ACCESSOIRES DE SAUNA ET DIVERS



Appui tête ou dossier super confortable, facile à laver



Appui tête/ bac bain de pieds et seau avec insert en plastique/ bac bain de pieds flambé avec int. bleu



Bac bain de pieds en kambala/ grand bac de bain de pieds



Bac bain de pieds et seau avec traitement hygiénique transparent int. & ext./seau flambé & int. Bleu/ bac bain de pieds flambé - int. traitement hyg. transparent



Grand bac pieds vu de dessus



Seau en kambala int&ext trait. hyg. transparent



Bac de bain de pieds en mélèze flambé et à Droite avec traitement hyg. transparent



Bac de bain de pieds en kambala





Récupérateur d'eau de pluie, kambala, diam 63x100cm
Contenu : env. 220 litres



Fixation tuyau de vidange du récupérateur



Pot de fleurs, diam 63x60 cm



Pot de fleur, chêne, conique,



Pot de fleur mélèze, diam 50x50cm, naturel



Récupérateur d'eau de pluie, mélèze, diam 63x100cm



Récupérateur d'eau de pluie, kambala, diam 63x100cm

CONSEILS D'ENTRETIEN

Traitement hygiénique transparent :

Nos baignoires, bac, spas, éviers, lavabos... traitées avec notre revêtement hygiénique transparent s'entretiennent exactement de la même façon que les baignoires en acrylique ou en métal émaillé.

Tous les produits d'entretiens sanitaires ou multi-usages sont adaptés tant qu'ils ne contiennent pas d'éléments abrasifs et qu'ils sont préconisés pour l'entretien de baignoires acryliques. En cas d'hésitation, faite un essai dans une zone non visible.

Il est évidemment nécessaire de respecter la notice d'utilisation de ces différents produits.

Nous recommandons toujours d'essuyer la baignoire avec un chiffon doux après son utilisation, ceci est également valable pour les baignoires en acrylique. Ainsi vous éviterez que les dépôts de calcaire et de savon ne durcissent, cela permet également une économie notable de produits d'entretien.

Dans le cas de baignoires huilées, il est indispensable de sécher totalement la baignoire après son utilisation. Nos baignoires... peuvent rester sans eau pendant des mois, sans que cela affecte leur étanchéité. Le bois est très sec lorsque nous le travaillons. Le traitement hygiénique transparent garantit que le bois de nos baignoires restera pendant toute sa vie aussi sec que lors de sa fabrication.

Par contre dans le cas de bacs de sauna ou de récupérateurs d'eau de pluie, qui restent en eau, l'humidité du bois augmentera légèrement après quelques semaines en eau, ceci malgré le traitement.

Huile de cirage dure :

Si vous souhaitez que votre baignoire soit imprégnée avec de l'huile de cirage dure, il est indispensable de sécher totalement la baignoire après son utilisation. La cire dure n'est pas aussi imperméable que le traitement hygiénique transparent. C'est pourquoi vous risquez une augmentation importante de l'humidité du bois, si la baignoire reste en eau ou si le fond reste humide durablement.

Suivant la fréquence de vos bains et la douceur de l'entretien, il vous faudra re-huiler votre baignoire tous les 1 à 3 ans.

Pour ce faire, il vous suffira d'appliquer une fine couche d'huile de cirage dure au pinceau sur la surface du bois propre et sèche. Vous pourrez à nouveau utiliser votre baignoire après un temps de séchage d'environ 1 semaine.

Pour l'entretien nous recommandons les produits du fabricant d'huile de cirage OSMO : « Wischfix » et « Reinigungs und Pflegemittel ».

En général :

La tension des serre-seaux est à vérifier une à deux fois par an, avec une clef de 17. Vous constaterez qu'en utilisation classique, le serrage des serre-seaux reste constant dans le temps.

Humidité du bois :

Avant d'être travaillé, le bois a été séché à un taux d'humidité correspondant à celui d'une pièce fermée. Le traitement imperméabilisant hygiénique empêche quasi toute humidité de pénétrer le bois et réduit ainsi la variation d'humidité du bois au minimum. Les variations d'humidité du bois engendrées lors d'une utilisation normale de la baignoire et leurs conséquences en termes de gonflements/retraits du bois sont absorbées sans soucis par la flexibilité de la construction éprouvée de la baignoire. Si le traitement hygiénique est intact, une augmentation critique de l'humidité du bois ne sera possible qu'après des semaines en eau.

Nous vous recommandons de veiller à une variation très faible de l'humidité du bois pour assurer une longue vie à votre baignoire !

Si l'humidité du bois augmente trop, du fait soit de longues semaines en eau, soit d'un traitement hygiénique détérioré, soit d'une humidité ambiante importante, la structure cellulaire du bois sera écrasée par la pression du gonflement. Si par la suite l'humidité du bois se réduit de nouveau, le retrait du bois entraînera un relâchement des serre-seaux et des fissures peuvent apparaître dans le bois.

S'il est inévitable de laisser la baignoire en eau de façon prolongée, comme par exemple pour les récupérateurs d'eau de pluie ou les bacs de refroidissement de sauna utilisés tous les jours, l'humidité du bois augmentera automatiquement et se stabilisera. Ceci est sans danger, si cette humidité élevée est maintenue, afin d'éviter les effets de gonflements/retraits.

Si une telle baignoire (toujours pleine) restait ensuite vide pour une longue durée, l'humidité du bois chuterait, il serait indispensable de resserrer régulièrement les serre-seaux pendant le séchage et surtout avant un nouveau remplissage. D'éventuelles petites fissures dans le bois disparaissent avec le gonflement de celui-ci, au pire elles peuvent être étanchées avec du silicone transparent.



LES SENS DE BIEN-ETRE

www.relaxarium.fr

122x72 cm

Petite baignoire assise pour 1 personne
ou comme bac de sauna.

Besoin en eau : 62 Litres /10 cm*

167x73 cm

Baignoire ou balnéo de grande taille
pour une grande personne.

Besoin en eau : 87 Litres/10 cm*

119x73 cm

Petite baignoire assise pour 1 personne

Besoin en eau : 54 Litres/10 cm

183x73 cm

Baignoire sur dimensionnée pour des
applications thérapeutiques par ex.

Besoin en eau : 98 Litres/10 cm*

Si le bac de votre choix ne passe pas par votre porte, il est possible de réduire la largeur standard de 4 cm (pour la majorité des bacs). Il est également possible de livrer le bac en 2 parties, qui seront assemblées sur place.

Les longueurs sont également personnalisables.

Quelques exemples de cotes spéciales :

146 x 79 cm, 165 x 90 cm, 199 x 106 cm, diamètre 82 cm, diamètre 96 cm

Il n'est pas possible d'illustrer ici toutes les variantes. Si vous ne trouvez pas votre bonheur dans ces variantes, nous serons ravis d'étudier vos souhaits, afin de vous proposer une solution personnalisée.

* Les indications sur le besoin en eau sont données pour une hauteur de 10 cm d'eau. Suivant le volume personnel et la forme de la baignoire, les hauteurs d'eau suivantes sont en général suffisantes :

- baignoire allongée : env. 30 à 35 cm

- bac assis : env. 60 à 65 cm

Exemple : baignoire 135 x 73 cm, 65 litres/10 cm correspondent à 195 litres avec une hauteur d'eau de 30 cm.



Combinaison baignoire et bac de douche en kambala, 125x110x65 cm



135x73 cm

Baignoire simple ou balnéo pour 1 personne

Besoin en eau : 65 Litres/10 cm*

151X73 cm

Le top des ventes en
baignoire/balnéo 1 pers.

Besoin en eau : 76 Litres/10cm*

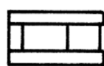

Dossier